

Opel. Frisches Denken für bessere Autos.

OPEL Agila Zubehör



Die Abbildungen in diesem Prospekt enthalten teilweise auch Sonderausstattungen, die nicht zum serienmäßigen Lieferumfang gehören.

Der Inhalt entspricht dem Stand bei Drucklegung (08/03). Wir behalten uns Änderungen von Konstruktion und Ausstattung vor. Druckfarben geben den wirklichen Farbton nur annähernd wieder. Gezeigte Sonderausstattungen gegen Mehrpreis. Außerhalb der Bundesrepublik Deutschland können Angebot, Technik und Ausstattung unserer Fahrzeuge abweichen. Bitte informieren Sie sich über die genaue Ausstattung unserer Fahrzeuge bei Ihrem Opel Partner.
ADAM OPEL AG, Rüsselsheim

50/1 Best.-Nr.: 01/09022/0301 Auf umweltfreundlichem, chlorfreiem Papier gedruckt. McCANN-ERICKSON BCA



OPEL

Durchblick garantiert

Komfort	2-3
Freizeit	4
Sicherheit und Schutz	5
Dynamik & Eleganz	6
Opel Service-Verpflichtungen	7



Die Ablagebox bietet zusätzlichen Stauraum. Wird unter dem Teppich auf der Beifahrerseite befestigt.

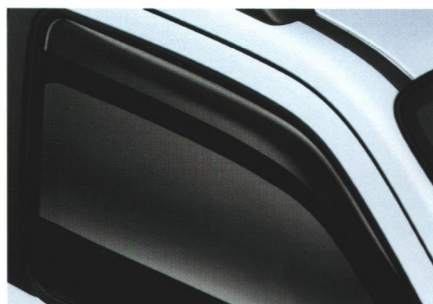

Regen- und Windabweiser aus haltbarem Acrylglas für eine verbesserte Luftzirkulation bei jedem Wetter.



Türkнопfe und Innentürgriffe.



Türgriffblenden, 4-teiliges Set.



Standheizung Thermo Top für angenehm warmes Raumklima und freie Sicht im Winter – ohne Eiskratzen. Mit optionaler Zeitvorwahluhr oder Funkfernbedienung.



Die 12-l-Kühltasche hat eine Kühlleistung bis ca. 20 °C unterhalb der Umgebungstemperatur im Fahrzeug. Mit separatem Batteriewächter und Netzgerät.



CD-Aufbewahrungsbox für max. 12 CDs. Leicht zu transportierendes, kompaktes Hartkunststoffgehäuse mit erhöhtem Schutzfaktor.



CD-Halter zur Befestigung an der Sonnenblende mit schonenden, weichen Taschen für die Aufbewahrung von max. 12 CDs oder anderen kleineren Utensilien.



Opel Easy-Fit-II-Freisprecheinrichtung für die schnelle Montage. Komplett mit fahrzeugspezifischer Konsole.



Universelle, fest installierbare Opel Freisprecheinrichtung, komplett mit fahrzeugspezifischer Konsole und telefonspezifischem Halter.



Horizontales Gepäckraumnetz.

Komfort

In einer Welt, die immer kleiner wird, bekommt Großzügigkeit eine ganz neue Bedeutung. Mit unserem attraktiven Zubehör wird Ihr Agila jetzt noch sicherer, fürsorglicher, praktischer und musikalischer – ganz nach Ihrem persönlichen Geschmack. Zumal jedes Detail stimmig arrangiert ist. Stellen Sie sich einfach das Zubehörpaket zusammen, das für Sie und Ihren persönlichen Stil so bezeichnend ist. Und mit genau der Prise an Esprit, die Sie so schätzen. Doch nun sind Sie an der Reihe. Wie wär's denn zum Beispiel mit unserer Opel Easy-Fit-II-Freisprecheinrichtung, mit der Sie frei, unabhängig und vor allem sicher während der Autofahrt telefonieren können? Schnell in der Montage, flexibel und kompakt.

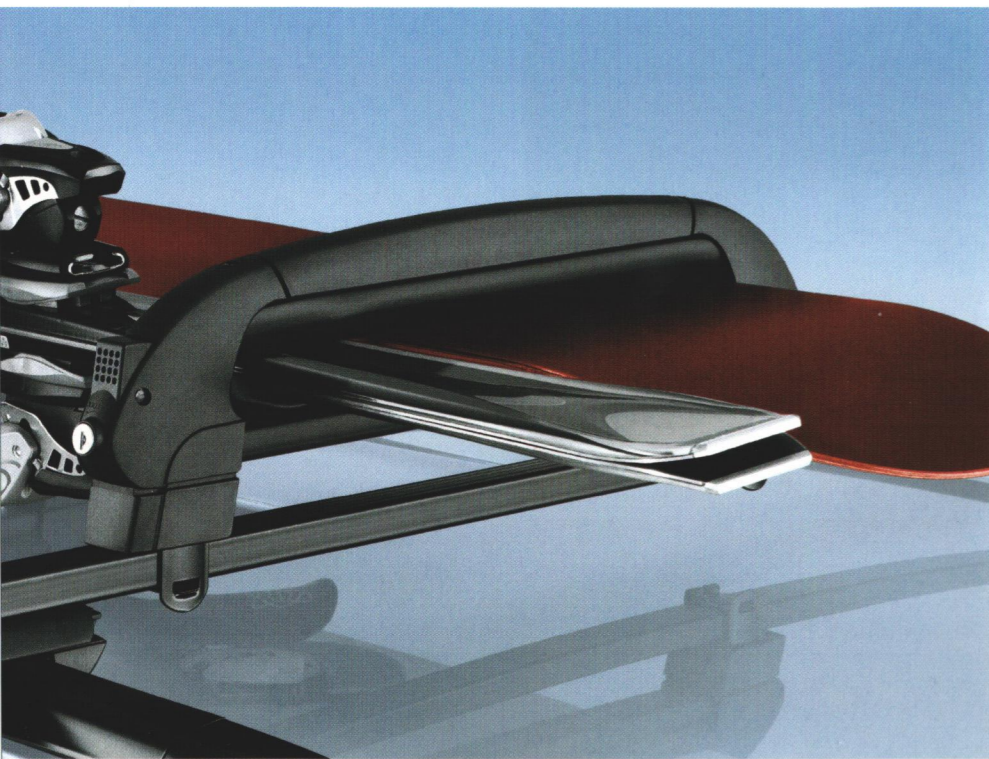

Premium-Skiträger für den sicheren Transport von bis zu 4 Paar Ski oder 1 Paar Ski und 1 Snowboard. Verschießbar.

Freizeit

Sportlich gut drauf sein, spontan Urlaub vom Alltag machen ... da dürfen natürlich Ihre Ski, das neue Snowboard oder Ihr Kajak nicht fehlen. Mit dem Opel Dachträgersystem für Ihren Agila ist das alles kein Problem. Weil es für jeden Freizeitspaß die optimal passenden Aufbau-träger gibt. Schick, superflach, aerodynamisch – für eine max. Gesamtdachlast von 35 kg. Und das Gute daran: Die Opel Dachträger für Ihren Agila sind absolut stabil, lassen sich leicht verschließen und noch leichter montieren. Damit Sie Ihre Energien auf das Wesentliche konzentrieren können.



Bootsträger, bestehend aus 4 verstellbaren Bootsstützen mit Kunststoffschutzprofilen.

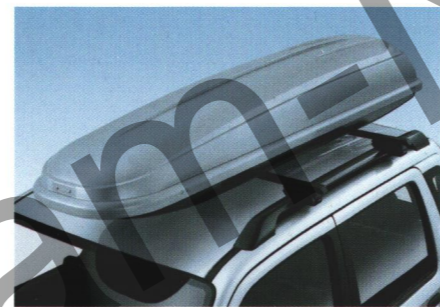

Sport-Box (225 cm x 55 cm x 38 cm) mit einem Rauminhalt von 310 Litern. Verschließbar, staub- und wasserdicht, in Wagenfarbe lackierbar (max. Dachlast: 35 kg).



Travel-Box (139 cm x 90 cm x 42 cm) mit einem Rauminhalt von 350 Litern, stabil und doch leichtgewichtig, verschließbar, staub- und wasserdicht, in Wagenfarbe lackierbar.

Sicherheit und Schutz

Wir versprechen Ihnen: Auf Ihren Agila können Sie sich jederzeit verlassen – in jeder Situation. Weil er so stabil gebaut ist, dass er „Leben retten“ kann. Zum Beispiel die von anderen Fahrzeugen, die liegen geblieben sind und abgeschleppt werden müssen oder eine kleine Start-hilfe benötigen. Mit dem passenden Original Opel Sicherheitszubehör sind Sie

nicht nur für andere der ideale Retter in der Not, sondern haben – für den Fall der Fälle – selbst immer alles an Bord. Und damit keiner in Versuchung kommt, sich selbst zu bedienen, empfehlen wir die deutlich sichtbare Lenkradsperre. Damit signalisieren Sie ein lautes und deutliches „Vergiss es!“



Abschleppstange aus solidem Stahl für das ruck- und stoßfreie Abschleppen von einer Anhängelast bis zu 2.500 kg.



Starthilfekabel mit integrierter Schutzschaltung, die die Elektrik vor ungewolltem Schaden absichert.

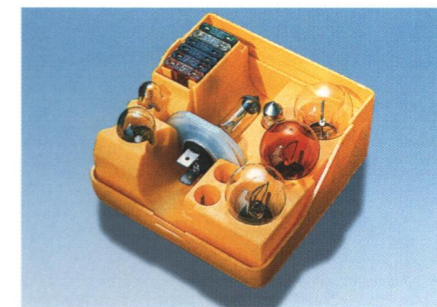

Glühlampensatz, der alle wichtigen Glühlampen und Flachsicherungen beinhaltet. Übersichtliche und sichere Aufbewahrung.

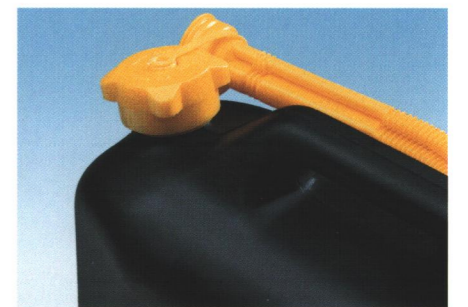

Benzinkanister, 5 Liter oder 10 Liter, aus widerstandsfähigem Kunststoff, mit flexiblen Einfüllstutzen.

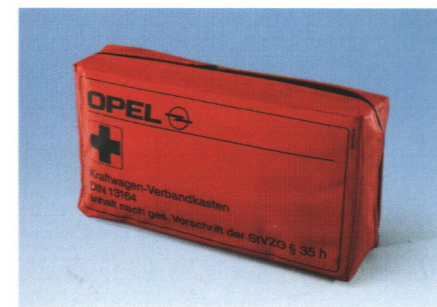

Verbandtasche nach EU-Standard. Komplette Ausstattung, übersichtlich angeordnet, schnelle Handhabung.



Warndreieck, EU-Standard, in stabiler Plastikbox für eine komfortable Aufbewahrung.

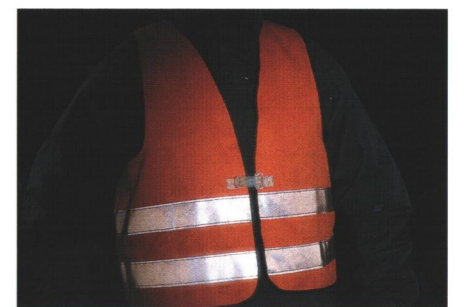

Warnschutzweste in Tagesleuchtfarbe (Orange) für ein sicheres Gesehenwerden bei Nacht.

Dynamik & Eleganz

Sich gut in Szene setzen, einen außergewöhnlichen Eindruck hinterlassen ... Ihr Agila ist genau so, wie Sie es sind: unabhängig, aktiv, außergewöhnlich. Deshalb werden Sie mit ihm jedes Abenteuer perfekt meistern – auf dem Weg ins Büro

genauso wie auf allen Straßen Europas. Und genauso perfekt ist auch das hochwertige OPEL i LINE Zubehörprogramm. Das Richtige für alle Individualisten, die ein faires Preis-Leistungs-Verhältnis schätzen. Für noch mehr Agila.



Leichtmetallräder im 14"-Softstern-Design.



Radsicherungen für Opel Leichtmetallräder (4-teiliges Set).

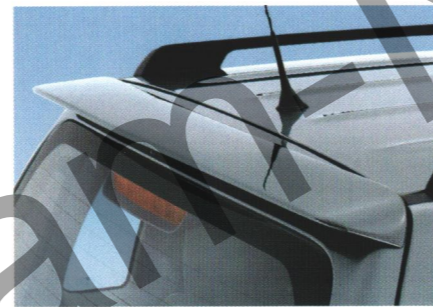

Dachspoiler.

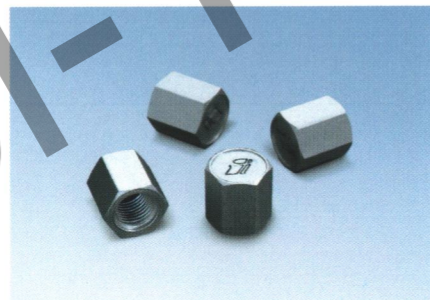

Radventilkappen aus Aluminium, eloxiert.



Auspuffblende.

OPEL i LINE

Opel Service-Verpflichtungen



1. Das GM-Warenzeichen
2. Das Sicherheitshologramm macht den Opel Aufkleber und somit das Opel Teil unverwechselbar
3. Die Teile-Nummer
4. Der Barcode der Teile-Nummer
5. Die Katalog-Nummer
6. Der Barcode der Katalog-Nummer
7. Der Absender

Die Marke mit dem Blitz

Als Agila Kunde können Sie sich jederzeit auf unser erstklassiges Service- und Dienstleistungsangebot verlassen. Profitieren Sie von unseren innovativen Entwicklungen und Partnerschaften mit namhaften Herstellern, einem europaweiten Teile- und Zubehörservice wie auch attraktiven Versicherungs- und Finanzdienstleistungen.

Original Opel Zubehör

Damit Ihr neuer Agila in jeder Beziehung noch individueller, noch eleganter und noch komfortabler wird, bieten wir Ihnen mit unserem Original Opel Zubehör Qualität auf der ganzen Linie:

- passgenaue Fertigung für Ihren neuen Agila
- qualitativ hochwertige Materialien

- fälschungssicherer Opel Sicherheitsaufkleber auf allen Original Opel Zubehörteilen
- Kooperationen ausschließlich mit namhaften Herstellern

Navigations-CD-ROMs

Mit NAVTECH-Straßenkarten-CD-ROMs kommen Sie jederzeit in jedem Land bequem und sicher ans Ziel. NAVTECH-Straßenkarten-CD-ROMs sind mehr als nur Landkarten in digitalisierter Form. Sie bieten eine Fülle fundierter Zusatzinformationen, die den Fahrkomfort in Ihrem neuen Agila steigern.

Markenreifen

Wenn Sie auf die Reifen namhafter Hersteller Wert legen, dann sind Sie bei Ihrem Opel Partner an der richtigen Adresse. Als kompetenter Reifenpartner führt er hochwertige Sommer- und Winterreifen entsprechend der Serienbereifung und nur von namhaften Herstellern.

SONAX Autopflege

Wenn es um die professionelle Reinigung und Pflege Ihres neuen Agila geht, bietet der Marktführer SONAX die richtigen Produkte für innen und außen – auf der Basis einer ausgereiften, umweltgerechten Technologie. Damit Ihr neuer Agila auch morgen noch wie neu aussieht.

Mobilservice

Das Automobil gibt uns die Freiheit, einfach loszufahren – wohin wir wollen, wann immer wir wollen. Trotz modernster Technik und höchster Qualitätsstandards ist niemand vor unvorhersehbaren Pannen sicher. Als Besitzer eines Opel Neuwagens müssen Sie sich über mögliche Pannen keineswegs den Kopf zerbrechen. 24 Monate ab Erstzulassung Ihres Opel Neuwagens sorgen wir rund um die Uhr für Ihre Beweglichkeit. Wo immer

Sie unterwegs sind, der Mobilservice hilft Ihnen weiter. In über 30 Ländern – rund um die Uhr. Mit starken Leistungen wie Pannenhilfe, Abschleppdienst, Mietwagenservice, Hotelunterbringung oder Organisation Ihrer Weiterreise per Bahn oder Flugzeug. Sie rufen einfach die Opel Mobilservice-Hotline an, um alles Weitere kümmern sich unsere kompetenten und zuvorkommenden Mitarbeiter. Voraussetzung für die Inanspruchnahme der Opel Mobilservice-Leistungen innerhalb der ersten 24 Monate nach Erstzulassung ist die ordnungsgemäße Durchführung der vorgeschriebenen Servicearbeiten unter Verwendung von Original Opel Teilen. Bei jeder Inspektion, die Sie danach bei Ihrem Opel Partner durchführen lassen, können Sie den Opel Mobilservice bis zu Ihrem nächsten Servicetermin erneuern. Auch ältere Fahrzeuge können jederzeit mit einem Inspektionsservice beim Opel Mobilservice-Programm einsteigen. Denn der Opel Mobilservice ist für alle Opel Fahrzeuge erhältlich und bis zum Ablauf von 7 Jahren ab Erstzulassungsdatum und 120.000 km Laufleistung erneuerbar. Zu den Bedingungen fragen Sie bitte Ihren teilnehmenden Opel Partner.

Versicherungsservice

Wir empfehlen Ihnen den Opel Händler-Versicherungsservice (OVD) für alle Versicherungen rund um Ihren neuen Agila: Haftpflicht-, Voll- und Teilkasko-, Insassenunfall-, Rechtsschutz-, Mobilitäts- und Garantiversicherungen.

Finanzierungsangebote

Gönnen Sie sich von Anfang an ein Plus an Individualität und Komfort. Nehmen Sie Ihre Zubehörwünsche ganz einfach in Ihre Finanzierung mit auf. Die GMAC Bank GmbH bietet Ihnen interessante Finanzierungsangebote für eine Finanzierung nach Maß.

